

# TVG MAXI

- Termosigillatrice carrellata sottovuoto in atmosfera protetta
- Vacuum thermosealing machine on wheels with protective atmosphere
- Thermoscelleuse sous vide et sous atmosphère protectrice sur chariot
- Fahrbares Vakuum-Thermoschweißgerät mit Schutzgasausführung
- Termoselladora con mueble al vacío en atmósfera protegida



**VALKO**<sup>®</sup>

# TVG MAXI

TVG MAXI è la termosigillatrice sottovuoto in atmosfera protetta, carrellata su ruote, pensata per il confezionamento di vaschette di grandi misure, dedicata alla gastronomia, ai supermercati, ai catering, ecc.. In versione SKIN permette il confezionamento di vaschette di varie misure con la tecnica dello skin pack.

TVG MAXI is the vacuum thermo-sealing machine on wheels, studied for the packaging of containers of different sizes and is ideal for gastronomies, supermarkets, catering and so on. The easiness and the rapidity in swapping the dies allow to package under vacuum several types of trays. In the SKIN version allows the packaging of trays of different sizes with the Skin pack technology.

Mod.

## TVG MAXI 60 TVG MAXI 60 SKIN



TVG MAXI est la thermoscelluse sous vide et sous atmosphère protectrice, sur chariot, étudiée pour l'emballage de barquettes aux différentes dimensions, dédiée à la gastronomie, aux supermarchés, aux catering etc.. En version SKIN permet l'emballage des barquettes de différentes dimensions avec la technique d'emballage skin.

TVG MAXI ist ein fahrbares Vakuum-Thermoschweißgerät mit Schutzgasausführung. Dieses Modell ist für die Verpackung von Schalen verschiedener Größen, speziell für die Gastronomie, die Supermärkte, das Catering usw. konzipiert. In der Version SKIN ermöglicht die Verpackung der Schalen unterschiedlicher Größe mit der Technik des Skin Pack.

TVG MAXI es la termoselladora al vacío en atmósfera protegida, con mueble sobre ruedas, diseñada para el envasado de bandejas de diferentes medidas, dedicada a charcuterías, supermercados, caterings, etc.. En la versión SKIN permite el envasado de recipientes de diferentes tamaños con la técnica de skyn pack

### CARATTERISTICHE

- Costruita in acciaio inox e alluminio
- Pompa vuoto 60 m<sup>3</sup>/h
- Recupero automatico scarto film
- Gestione apparecchiatura con pannello operatore e PLC
- Dotata di serbatoio di accumulo gas da 6 litri
- 5 programmi memorizzabili con regolazione vuoto, gas, tempo di saldatura e nome del programma
- Alzavaschette automatico a fine ciclo, azionabile anche manualmente, escludibile/inseribile ad ogni programma
- Predisposta per funzionamento con miscele ad alto contenuto di Ossigeno (O<sub>2</sub>>21%)
- Grado di protezione IP54
- **Solo per TVG MAXI 60 SKIN:** permette anche il confezionamento skin pack utilizzando film e vaschette apposite
- Caricamento e passaggio film bobina protetto igienicamente
- Automazione per cassetto
- Altezza massima vaschetta 115 mm
- Cambio stampo rapido
- Stampo speciale fustellato completo in dotazione

### CHARACTERISTICS

- Built in stainless steel and in aluminium
- Vacuum pump 60 m<sup>3</sup>/h
- Automatic film waste rewind
- Preset for the working with gas mixtures with high oxygen content (O<sub>2</sub>>21%)
- Equipped with gas tank 6 liters
- Maximal height of the tray 115 mm
- 5 memorisable programs with adjustment of vacuum, gas, sealing time and program name
- Tray elevation system at cycle's end that could also be operated manually, be disabled or be activated at each program
- **Only for TVG MAXI 60 SKIN:** allows also the skin packaging using special films and trays
- Loading and passage of the film spool hygienically protected
- Automatic drawer
- Machine operated by control panel and PLC
- Easy change system
- Special mould included
- Protection degree IP54

### CARACTERISTIQUES

- Construite en acier inox et aluminium
- Chargement et passage bobine du film protégés hygiéniquement
- Récupération automatique des chutes de film
- Vide et gaz contrôlés par vacuomètre digital contrôlé par PLC
- Changement outillage rapide
- 5 programmes mémorisables avec réglage du vide, gaz, temps de soudure et nom du programme
- Système d'élévation barquettes à fin cycle que pourrait également être actionné manuellement, être désactivées ou être activés à chaque programme
- Prédisposée pour le fonctionnement avec mélanges de gaz à haut contenu d'oxygène (O<sub>2</sub>>21%)
- Niveau de protection IP54
- **Seulement pour TVG MAXI 60 SKIN:** permet aussi l'emballage skin pack en utilisant des films et des barquettes spéciaux
- Pompe à vide 60 m<sup>3</sup>/h
- Tiroir automatique
- Hauteur maximale de la barquette 115 mm
- Équipée d'un réservoir de gaz de 6 litres
- Outillage spécial inclus

### MERKMALE

- Aus rostfreiem Stahl und Aluminium gebaut
- Vakuumpump 60 m<sup>3</sup>/h
- Automatische Sammlung des Folienausschlusses
- Maximale Höhe der Schale 115 mm
- Schneller Werkzeugwechsel
- 5 speicherbaren Programmen mit verstellbaren Vakuum, Gas, Schweißzeit und Programmname
- Schalenhebung System bei Zyklusende dass auch manuell bedient und bei jedem Programm deaktiviert oder aktiviert werden kann
- Für die Verwendung von Gasmischungen mit hohem Oxygengehalt voreingestellt (O<sub>2</sub>>21%)
- Schutzart IP54
- **Nur für TVG MAXI 60 SKIN:** Ermöglicht auch die Skin Verpackung durch Verwendung spezieller Folien und Schalen
- Ladung und Durchgang der Folie hygienisch geschützt
- Automatische Schublade
- Steuerung durch Bedienungsfield und PLC
- Ausgestattet mit Gastank 6 Liter
- Inklusiv Spezial Werkzeug

### CARACTERÍSTICAS

- Construida en acero inox y aluminio
- Bomba vacío 60 m<sup>3</sup>/h
- Recuperador de film sobrante
- Altura máxima bandeja 115 mm
- Preparada para funcionar con mezclas de alto contenido de oxígeno (O<sub>2</sub>>21%)
- Cambio molde rápido
- 5 programas memorizables con regulación vacío, gas, tiempo de soldadura y nombre del programa
- Elevabandejas automática al final del ciclo, también puede ser operado manualmente, excludible/insertable en cada programa
- **Sólo TVG MAXI 60 SKIN:** también permite Skyn pack utilizando film y bandejas especiales
- Carga y paso película bobina protegidos higiénicamente
- Cajón automático
- Gestión equipo con panel operador y PLC
- Molde especial con recorte perimetral incluido
- Dotada de tanque de acumulación gas 6 litros
- Grado de protección IP54

# TVG MAXI



- Facile e rapida sostituzione della piastra saldante
- Easy and rapid change of the sealing plate
- Changement de la plaque de chauffe facile et rapide
- Leichter und schneller Austausch der Schweißplatte
- Sustitución fácil y rápida de la plancha soldadora



- Esempi di vaschette in confezionamento skin pack
- Example of skin packed trays
- Exemples de barquettes skin conditionnées
- Beispiel von skinverpackten Schalen
- Ejemplos de bandejas skin pack



# Optionals

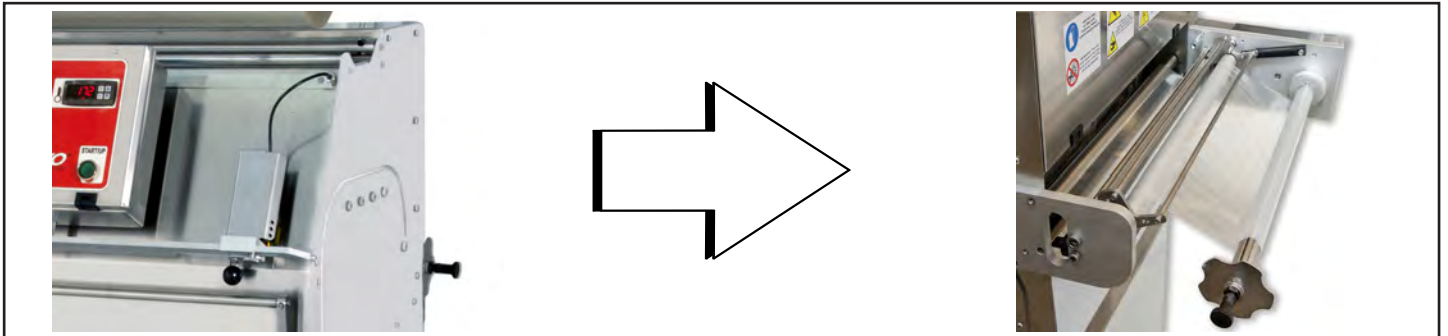

- Kit centraggio film prestampato
- System for pre-printed film usage
- Système de centrage pour usage film préimprimé
- System für die Zentrierung von der vorgedruckten Folie
- Kit centrado película preimpresa



- Stampo speciale fustellato completo aggiuntivo
- Additional mould with profile cut
- Outillage supplémentaire avec coupe aux contours
- Zusätzliches Werkzeug mit Konturenschneidung
- Molde especial con recorte perimetral adicional



- Comprensore d'aria silenzioso con serbatoio di accumulo da 15 litri integrato nella termosigillatrice (doppia testa, scarico condensa automatico), solo con pompa VALKO
- Silent compressed air generator with 15 liters air tank housed in the machine body (automatic moisture drain system), only with VALKO pump
- Compresseur silencieux avec réservoir de 15 litres intégré dans la machine (évacuation d'eau de condensation automatique), seulement avec pompe VALKO
- Schallgedämpfter Luftkompressor mit 15 Liter Luftspeicher im Gerät integriert (automatischen Kondenswasserabfluss), nur mit VALKO Pumpe
- Compresor de aire silenciado con tanque de acumulación (15 litros) incorporado en la termoselladora (doble cabeza, descarga automática de condensado), solo con bomba VALKO





- Comprensore d'aria silenzioso con serbatoio d'accumulo da 24 litri (doppia testa, scarico condensa automatico)
- Silent compressed air generator with 24 liters air tank (automatic moisture drain system)
- Compresseur silencieux avec réservoir de 24 litres (évacuation d'eau de condensation automatique)
- Schallgedämpfter Luftkompressor mit 24 Liter Luftspeicher (automatischen Kondenswasserabfluss)
- Compresor de aire silenciado con tanque de acumulación 24 litros (doble cabeza, descarga automática de condensado)



# TVG MAXI

## CONFIGURAZIONE STAMPI - MOULDS CONFIGURATION - CONFIGURATION DES MOULES KONFIGURATION DER NUETZEN - CONFIGURACIÓN MOLDES

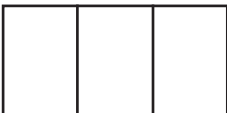
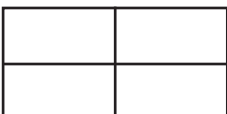
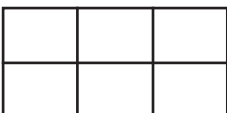
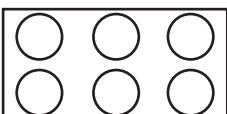
Impronte Impressions Empreintes Nutzen Improntas	Con fustellatura (con recupero sfrido) With profile cut (with automatic film waste collection) Avec coupe autour (avec récupération des chutes de film) Mit Konturschneidung (mit automatische Foliensammlung) Con recorte perimetral (con recuperador film)
1	 400 x 285 mm
2	 280 x 190 mm
3	 130 x 280 mm
4	 187 x 137 mm
6	 100 x 100 mm
	 Ø 100 mm

### IMPORTANTE

- L'altezza massima possibile delle vaschette è di 115 mm
- Tutte le grandezze sono indicate in mm (millimetri) e sono intese come dimensioni massime possibili
- Ogni tipo di stampo può essere confermato solo dopo la visione di una campionatura di vaschette
- Ulteriori tipi di stampi sono possibili su richiesta

### IMPORTANT

- The maximal height of the trays can be 115 mm
- All sizes are indicated in mm (millimetres) and are intended as maximum sizes possible
- Each type of mould can be confirmed only after having received some samples of trays
- Additional types of moulds are available on request

### ATTENTION

- La hauteur maximale des barquettes peut être de 115 mm
- Toutes les dimensions sont indiqués en mm (millimètres) et ce sont les tailles maximales possibles
- Chaque type de moule peut être confirmé seulement après avoir reçu les échantillons
- D'autres types de moules sont disponibles sur demande

### ZU BEACHTEN

- Maximale Höhe der Schalen ist 115 mm
- Alle Größen sind in mm (Millimeter) angegeben und sind die maximalen möglichen Größen
- Jede Art von Nutzen kann erst nach Betrachten des Ausfallmusters der Schalen bestätigt werden
- Andere Nutzen sind auf Anfrage erhältlich

### IMPORTANTE

- La altura máxima posible de las bandejas es 115 mm
- Todas las dimensiones están indicadas en mm (milímetros) y se consideran dimensiones máximas posibles
- Cada tipo de molde se puede confirmar solo después de la visión de un muestreo de bandejas
- Otros tipos de moldes están disponibles bajo petición

## TECHNICAL INFO

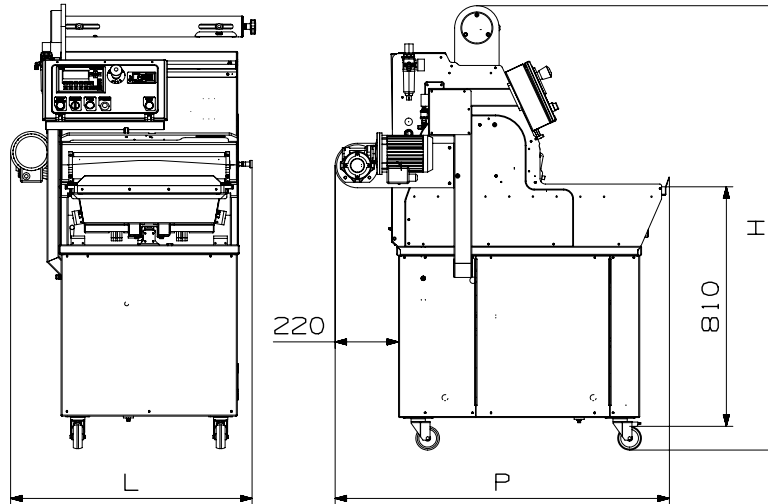

Modello Model Modèle Modell Modelo	Larghezza Width Larguer Breite Anchura	Profondità Depth Profondeur Tiefe Profundidad	Altezza Height Hauteur Höhe Altura	Impronta max. stampo Max. impression of the die Empreinte max. sur l'outillage Max. Abdruck Siegelform Impronta máx. molde	Altezza max. vaschette Max. height of the cup Hauteur max. barquette Max. Höhe der Schale Altura máx. bandejas	Bobina / Roll Bobine / Rolle / Bobina		Pompa vuoto Vacuum pump Pompe à vide Vakuumpumpe Bomba vacío	Tensione Voltage Tension Spannung Voltaje	Potenza Power Puissance Leistung Potencia	Peso Weight Poids Gewicht Peso
						Larghezza Width Larguer Breite Anchura	Ø max. Max. ø Ø max. Max. ø Ø máx.				
<b>TVG MAXI 60</b>	815 mm	1130 mm	1500 mm	400 x 285 mm	115 mm	480 mm	250 mm	60 m <sup>3</sup> /h	230V3~/400V3N~	3000 W	Kg 275

### REQUISITI MINIMI PER COMPRESSORE

- Pressione in ingresso alla termosigillatrice 6 bar
- Capacità di generazione 90 litri/min
- Serbatoio d'accumulo 15 litri
- Consumo aria compressa a 6 bar: 15 litri/ciclo circa
- Utilizzare esclusivamente aria pulita ed essiccata

### MINIMUM FEATURES REQUIRED FOR COMPRESSED AIR GENERATOR

- Incoming pressure to the thermosealing machine 6 bar
- Generation capacity 90 litres/min
- Storage air tank 15 litres
- Compressed air consumption at 6 bar: about 15 litres/cycle
- Use only clean and dry air

### CARACTERISTIQUES MINIMALES REQUISES POUR LE COMPRESSEUR

- Pression entrée thermoscelleuse 6 bar
- Capacité de génération 90 litres/min
- Réservoir d'accumulation 15 litres
- Consommation air comprimée à 6 bar: 15 litres/cycle à peu près
- Utiliser uniquement de l'air propre et sec

### MINDESTANFORDERUNGEN DES DRUCKLUFTKOMPRESSOR

- Eingangsdruck 6 Bar
- Erzeugungskapazität 90 Liter/Min.
- 15 Liter Speicher
- Druckluftverbrauch bei 6 Bar: 15 Lt./Zyklus zirka
- Nur saubere und trockene Luft benutzen

### REQUISITOS MÍNIMOS PARA COMPRESOR

- Presión en la entrada de la termoselladora 6 bares
- Capacidad de generación 90 litros/min
- Tanque de acumulación 15 litros
- Consumo aire comprimido a 6 bares: 15 litros/ciclo aprox.
- Utilice solamente aire limpio y seco



**VALKO** srl  
Via Berlino, 1  
24040 Bottanuco  
(Bergamo) Italy

**Phone**  
+39.035.4992010  
**Fax**  
+39.035.4992015

[www.valko.com](http://www.valko.com)  
[info@valko.com](mailto:info@valko.com)

Made in Italy



Le fotografie rappresentate contengono optional.  
Pictures with accessories.  
Les photos représentées sont avec des options.  
Photos mit Zubehören.  
Las fotografías muestran los opcionales.

La ditta VALKO si riserva il diritto di apportare qualsiasi modifica per il miglioramento delle sue apparecchiature.  
VALKO reserves the right to change its equipment in order to improve it.  
Document non contractuel. La VALKO pratique une politique d'amélioration permanente et se réserve le droit de modifier ses appareils sans notification préalable.  
Änderungen für Verbesserungen vorbehalten.  
La empresa VALKO se reserva el derecho de realizar modificaciones para mejorar sus aparatos.